



NIA DESIGN Ltd

София 1618
Ул. "Боряна" №52
Тел. 02 444 888 5

ОБЕКТ: ОБРЕДЕН ДОМ В УПИ VI, КВ. 178, ГР. ПЕТРИЧ

ЧАСТ: АРХИТЕКТУРНА

ФАЗА: РП

ВЪЗЛОЖИТЕЛ: ОБЩИНА ПЕТРИЧ

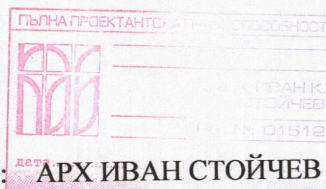
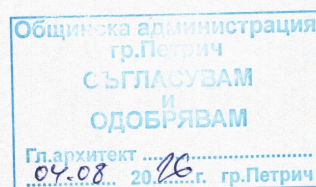

ПРОЕКТАНТ: АРХ ИВАН СТОЙЧЕВ

АРХ НИЯ СТОЙЧЕВА – ЕНЕВА 

ВОДЕЩ ПРОЕКТАНТ: АРХ ИВАН СТОЙЧЕВ 

УПРАВИТЕЛ: АРХ ИВАН СТОЙЧЕВ 

МАРТ 2016 Г.

ОБЯСНИТЕЛНА ЗАПИСКА

ОТНОСНО ОБЕКТ: ОБРЕДЕН ДОМ В УПИ VI, КВ. 178, ГР. ПЕТРИЧ

ОБЩА ЧАСТ

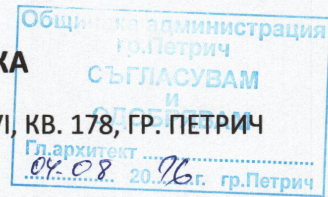

Целта на настоящата разработка е проектиране и изграждането на обреден дом за ритуали свързани с достойното изпращане и възпоменание на покойници на територията на гробищния парк.

Ритуалният дом е проектиран спазвайки следната нормативна уредба :

- Закон за устройство на територията
- Наредба №7 за ПНУОВТУЗ
- Наредба №4 за изграждане на достъпна среда
- Наредба №2 за ППКТСУТ
- Наредба № 13 – 1971 за СТПН
- Наредба №4 за обхват и съдържание на проектната документация и др.

Обекта е ситуиран в началото на парка непосредствено до централния вход. Същия отстои на 4 м от уличните регулации. Пешеходния и автомобилен достъп е от към ул. „Елтепе“. Пред сградата е оформено обширно тротоарно пространство застлано със здрава настилка от бетонови плочи. В северна посока се предвижда малка озеленена площ с пейки за изчакване. Непосредствено до нея е паркинга за леки коли обслужващ обредния дом и парка. В непосредствена близост се намира и гробищния храм „ Въведение Богородично“ изграден през 1935 г с дарителството на петричкия търговец Атанас Антикаджиев.

ФУНКЦИОНАЛНИ ВРЪЗКИ

Сградата е едноетажна без сутерен. Конструктивната система е монолитна с тухли, греди и ст. бетонова плоча. Влизането е от към ул. „Елтепе“. Разпределението следва концентрично навързани функционални групи, като основното ядро е голямата зала за погребални ритуали. Същата е оразмерена да побира около сто – сто и двадесет човека. Около нея е предвиден коридор който свързва централната зала с обслужващите помещения.

От двете страни на обширния вход се предвиждат две тоалетни – една от които е за инвалиди.

Достъпната среда в сградата се осъществява и посредством малка рампа.

В южната част на сградата се предвиждат две зали за провеждане на възпоменания и ритуали традиционно свързани с тях. Същите са достъпни и от страничния вход.

В северната част на сградата се предвижда един остъклен бокс за прощаване с поконики, вентилационно помещение, хладилна камера, лекарски кабинет и офис на управителя на гробищния парк. Предвижда се също един източен изход за извеждане на пакойниците.

Покрива на сградата е плосък. Голямата зала е повдигната и осветена базиликално. Повдигнатия покрив е с наклон от 10% .

СТРОИТЕЛНИ МАТЕРИАЛИ

Външните стени са тухлени с дебелина 25 см. Същите отвън се топлоизолират и измазват с мазилка на Баумит. Една част от вътрешните са също тухлени с дебелина 25 или 12 см. Върху тях се полага мазилка, шпакловка и фаянс в тоалетните и хладилната камера.

Външните стени се топлоизолират с дебелина 10 см, а бетоновия цокъл е с топлоизолация 6 см. Облицовката на външния цокъл е гранитогрес.

Пода е стоманобетонен с настилка също от гранитогрес. Под бетонната настилка полагаме хидроизолация, и топлоизолация с дебелина 6 см в еднометровата ивица по външния контур на сградата.

Покрива на по – ниското тяло е плосък и е защитен както следва:

- Ст. бетонова плоча
- Бетон за наклон
- Теплоизолация
- Армирана циментова замазка
- Хидроизолация.
- Отводняването е вътрешно.

Базиликално повдигнатия покрив е обшит отгоре с дъсчена обшивка и медна ламарина. Олуците и водосточните тръби от малкия покрив към голямия са също медни.

Двукрилите врати са алуминиеви с прекъснат термомост. Вътрешните са дървени с табли.

Прозорците са алуминиеви с прекъснат термомост и трикамерен стъклопакет.

АРХИТЕКТУРЕН ОБРАЗ

Въпреки съвременния си архитектурен образ, сградата е решена като базиликална ротонда характерна и носи белезите на рано християнските култови сгради. Поради разчленения обем същата се вписва в околната застройка на съществуващия храм и парковата среда.

Застроената квадратура на обекта е 385,00 кв м

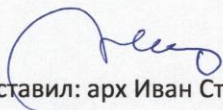

Съставил: арх Иван Стойчев

ЗАСТРАХОВАТЕЛНА ПОЛИЦА №

Застраховка "Професионална отговорност на участниците в проектирането и строителството"

На основание Въпросник/предложение и съгласно Общите условия на застраховка "Професионална отговорност на участниците в проектирането и строителството" при платена застрахователна премия ЗАД "Армеец" приема да застрахова професионалната отговорност на:

Застрахован: НИЯ Дизайн ЕООД, София, кв. Овча Купел, ул. Рачка № 24, ет.2, ап.4, ЕИК: 131390268

(трите имена/фирма, адрес, телефон, факс, ЕГН/ЕИК)

Представяван от: Иван Костадинов Стойчев- Управител

(трите имена, длъжност)

Професионална дейност: Проектант Консултант А Консултант Б Строител Лице, упражняващо строителен надзор

Консултант А: консултант, извършващ оценка за съответствието на инвестиционните обекти

Лице, упражняващо технически контрол

Консултант Б: консултант, извършващ строителен надзор

Застрахователно покритие: Клауза А - за всички обекти по чл. 171 от ЗУТ

Клауза Б - само за един обект по чл. 173 ал.1 от ЗУТ

Строителен обект:
(само за Клауза Б)

(наименование и адрес)

| Лимити на отговорност (в лева) | Дейност 1: | Дейност 2: | Дейност 3: |
|--------------------------------|----------------|------------|------------|
| Лимит за едно събитие, в т.ч.: | 50 000 | | |
| лимит за имуществени вреди | | | |
| лимит за немуществени вреди | | | |
| лимит за едно увредено лице | | | |
| Общ лимит на отговорност | 100 000 | | |

Самоучастие на застрахования:

Срок на застраховката: .12 месеца от 00.00 часа на 24.04.2015 до 24.00 часа на 23.04.2016

Ретроактивна дата: _____ год.

Застраховката влиза в сила не по-рано от 00.00 часа на деня, следващ постъпването на застрахователната премия или първата вноска от нея (при разсрочено плащане) в брой или по банков път по сметката на Застрахователя.

Застрахователна премия: 100.00 лева; 2%ЗДЗП: 2.00 лева; **ОБЩО ДЪЛЖИМА СУМА:** 102.00 лева.
словом: _____ Сто и два лв.

Начин на плащане: еднократно разсрочено в брой по банков път

| Вноска / Падеж | I-ва/20..... г. | II-ра/20..... г. | III-та/20..... г. | IV-та/20..... г. |
|-----------------|-----------------------|------------------------|-------------------------|------------------------|
| Премия, лв: | | | | |
| 2% ЗДЗП в лв: | | | | |
| Обща сума в лв: | | | | |

В случаите на разсрочено плащане вноските от застрахователната премия се плащат в срока, посочен в Полицата. При неплащане на разсрочена вноска от застрахователната премия застрахователният договор се прекратява в 24,00 часа на петнадесетия ден от датата на падежа на неплатената разсрочена вноска.

Дата и място на издаване на полицата: 23.04.2015 год. гр. София

Настоящата Полица, Въпросник/предложението, Общите условия за застраховка "Професионална отговорност на участниците в проектирането и строителството", всички Добавъци и други придружаващи документи са неразделна част от застрахователния договор.

Застрахователен посредник: Бул Брокер ООД, код: 55090328

(трите имена, код)

Получих Общите условия на застраховка "Професионална отговорност на участниците в проектирането и строителството", запознах се с тях и заявявам, че ги приемам.

Застрахован:

(подпис и печат)

Застраховател:

(подпис и печат)

КАМАРА НА АРХИТЕКТИТЕ В БЪЛГАРИЯ

УДОСТОВЕРЕНИЕ

за пълна проектантска правоспособност

архитект

Иван Костадинов Стойчев

регистрационен номер 01512

валидност: 01/01/2016 – 31/12/2016

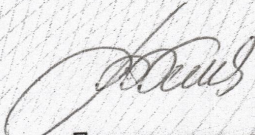

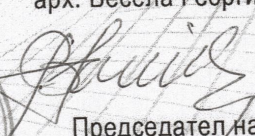
Председател на КР
арх. Весела Георгиева

Председател на УС
арх. Владимир Дамянов

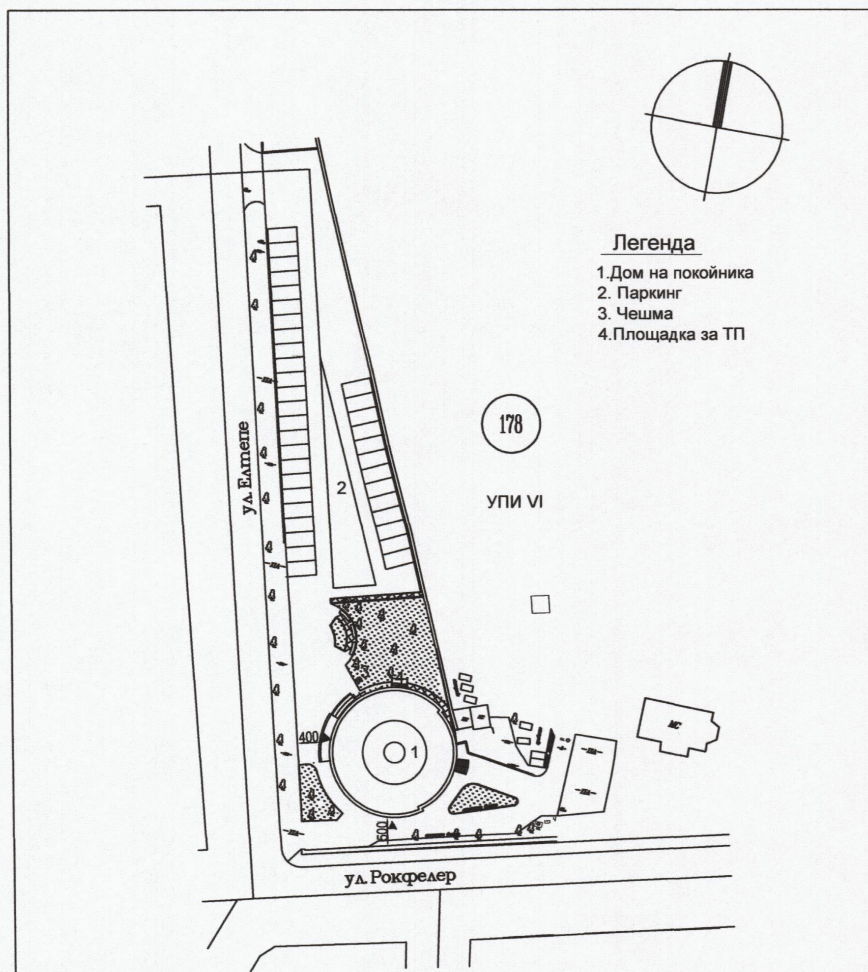

място за личен печат и подпис

Архитектите с пълна проектантска правоспособност, вписани в регистъра на Камарата на архитектите в България, в съответствие с придобитата проектантска квалификация могат да предоставят проектантски услуги в областта на устройственото планиране и инвестиционното проектиране без ограничения по вид и размер, да договарят участие в инженеринг на строежи и да упражняват контрол по изпълнението на проектите им. (чл.7, ал.7, изр.1 от ЗКАИИП)
Архитектите с пълна проектантска правоспособност, към гореописаните проекти могат да изработват и „Генерален план“, „Интериор и дизайн“, „Благоустройство“, „Пожарна безопасност“, „План за безопасност и здраве“, „Енергийна ефективност“, „План за управление на строителните отпадъци“ и други в съответствие с придобитата им професионална квалификация.



Легенда

- 1. Дом на покойника
- 2. Паркинг
- 3. Чешма
- 4. Площадка за ТП

Ситуация М 1:1000

| | | | |
|--|-------------------|------------------------------|---------------------|
|  | | NIA DESIGN Ltd. | |
| ИНВЕСТ.ПРОЕКТ : Обреден дом в градоначалствена зона УПИ VI, кв. 178 , гр. Петрич, община Петрич | | | |
| ЧЕРТЕЖ : | | Ситуация | |
| СЪГЛАСУВАЛИ | ПРОЕКТАНТИ: | арх.Иван Стойчев <i>дата</i> | ФАЗА РП |
| | | арх.Ния Стойчева - Енева | |
| | КОНСТРУКЦИИ: | инж.Д.Караколев | ЧАСТ АРХИТЕКТУРА |
| | ЕЛЕКТРО: | инж.Д.Иванова | |
| | ОИВ: | инж.Ц.Бъчварова | МАЩАБ 1:1000 |
| | ПБ: | арх.Иван Стойчев | |
| | ВИК: | инж.М.Атанасова | |
| | ПБЗ: | инж.Г.Караджова | |
| | Верг. планировка: | инж.М.Цветков | Март 2016 |
| | ВЪЗЛОЖИТЕЛ: | Община Петрич | Лист 1 |
| Водещ проектант: | арх.Иван Стойчев | | |

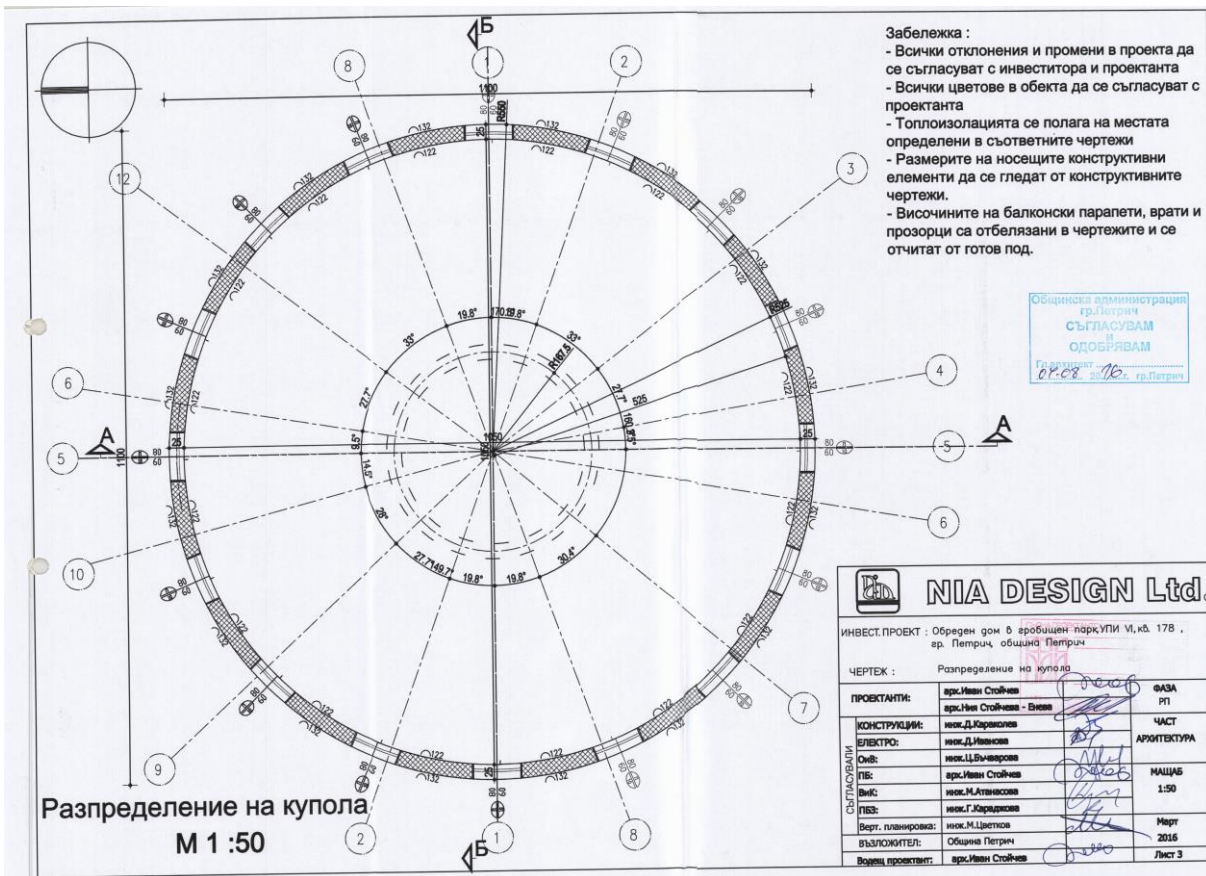
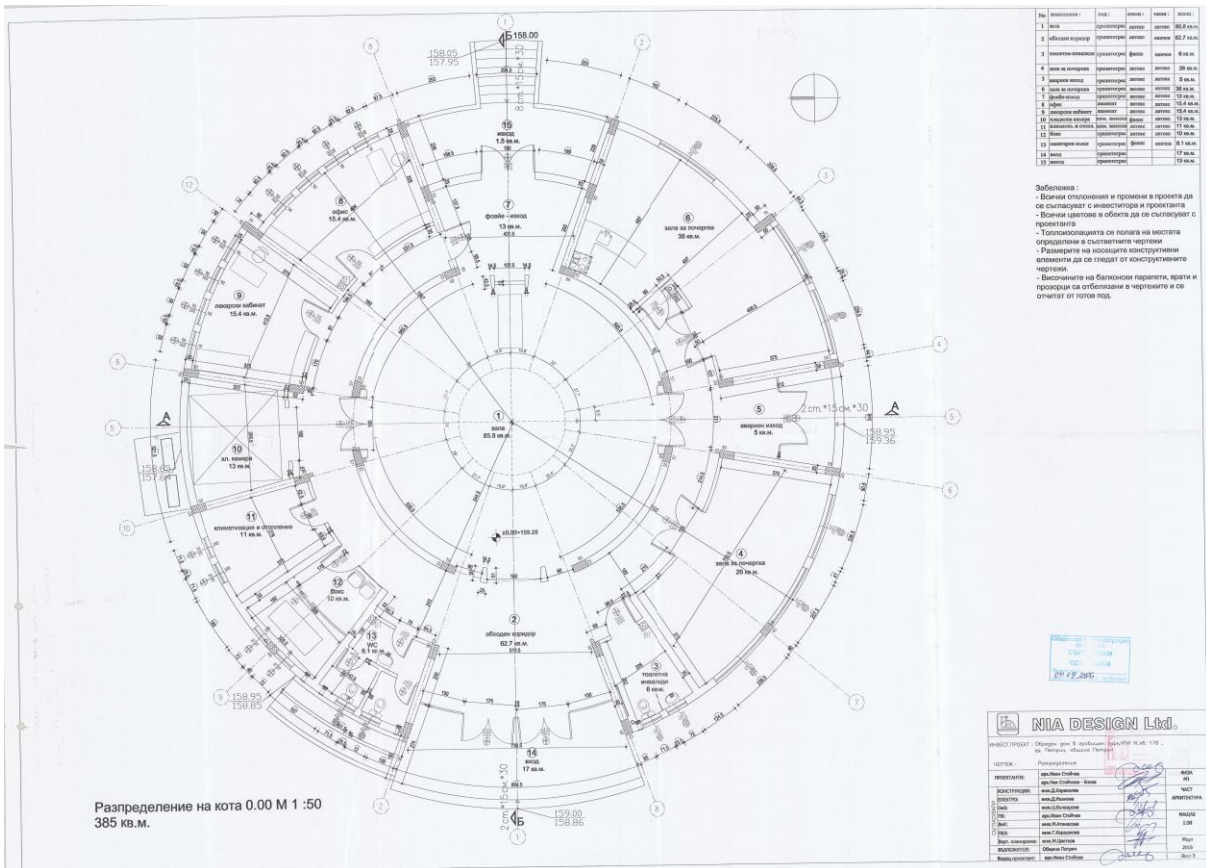

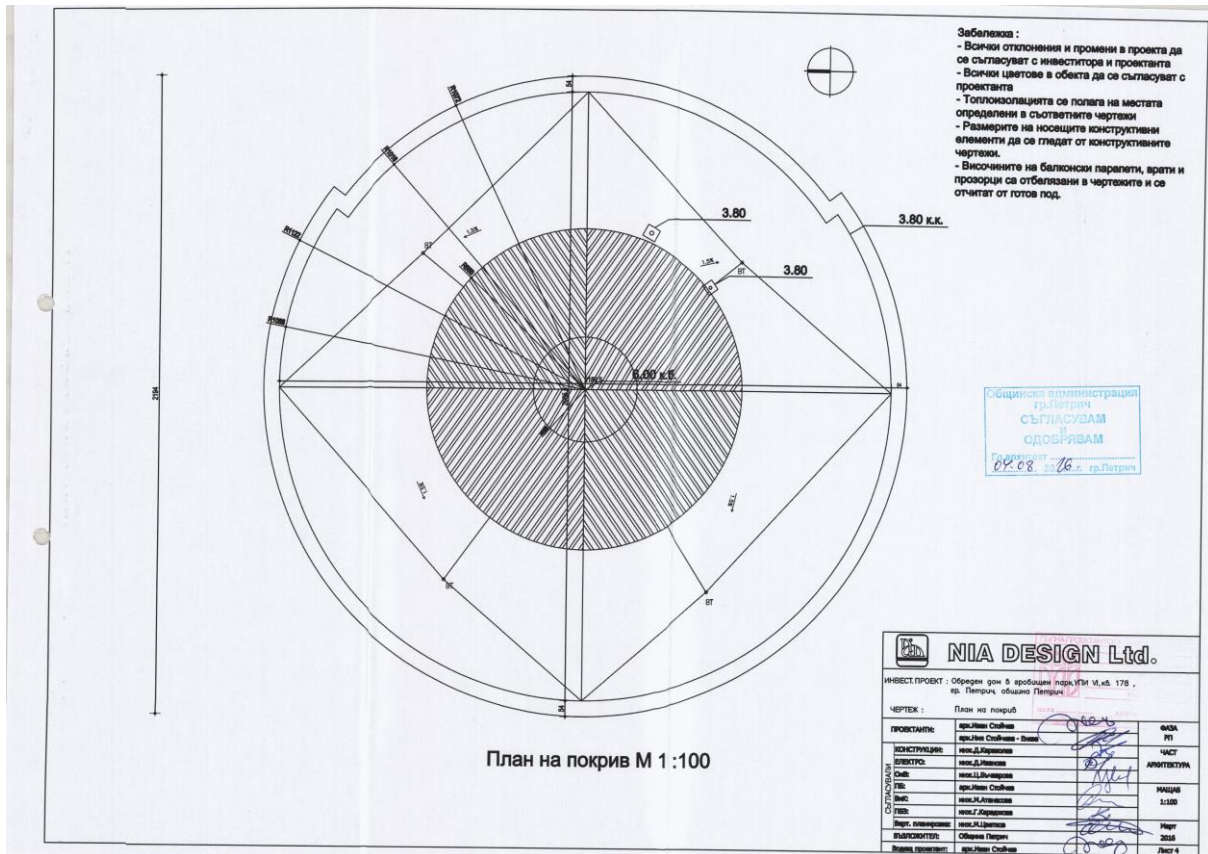

NIA DESIGN Ltd.

ИНВЕСТИПРОЕКТ : Обреден дом в зониран парцел №.№. 178 , гр. Патрич, община Патрич

ЧЕРТЕЖ : План на покрив

| | | | |
|-------------|-------------------------|-------|-------------|
| ПРОЕКТАНТИ: | арх.Иван Стойчев | ФАЗА | РП |
| ПРОЕКТАНТИ: | арх.Иван Стойчев - Виза | ЧАСТ | АРХИТЕКТУРА |
| ИНЖЕНЕРИ: | инж.Д.Джурмова | МАЩЕБ | 1:100 |
| ДИЗАЙН: | инж.Д.Джурмова | МАЩЕБ | 1:100 |
| ДИЗАЙН: | арх.Иван Стойчев | МАЩЕБ | 1:100 |
| ДИЗАЙН: | инж.М.Джурмова | МАЩЕБ | 1:100 |
| ДИЗАЙН: | инж.С.Джурмова | МАЩЕБ | 1:100 |
| ДИЗАЙН: | инж.М.Ципелова | МАЩЕБ | 1:100 |
| ДИЗАЙН: | Община Патрич | МАЩЕБ | 2016 |
| ДИЗАЙН: | арх.Иван Стойчев | МАЩЕБ | Лист 4 |

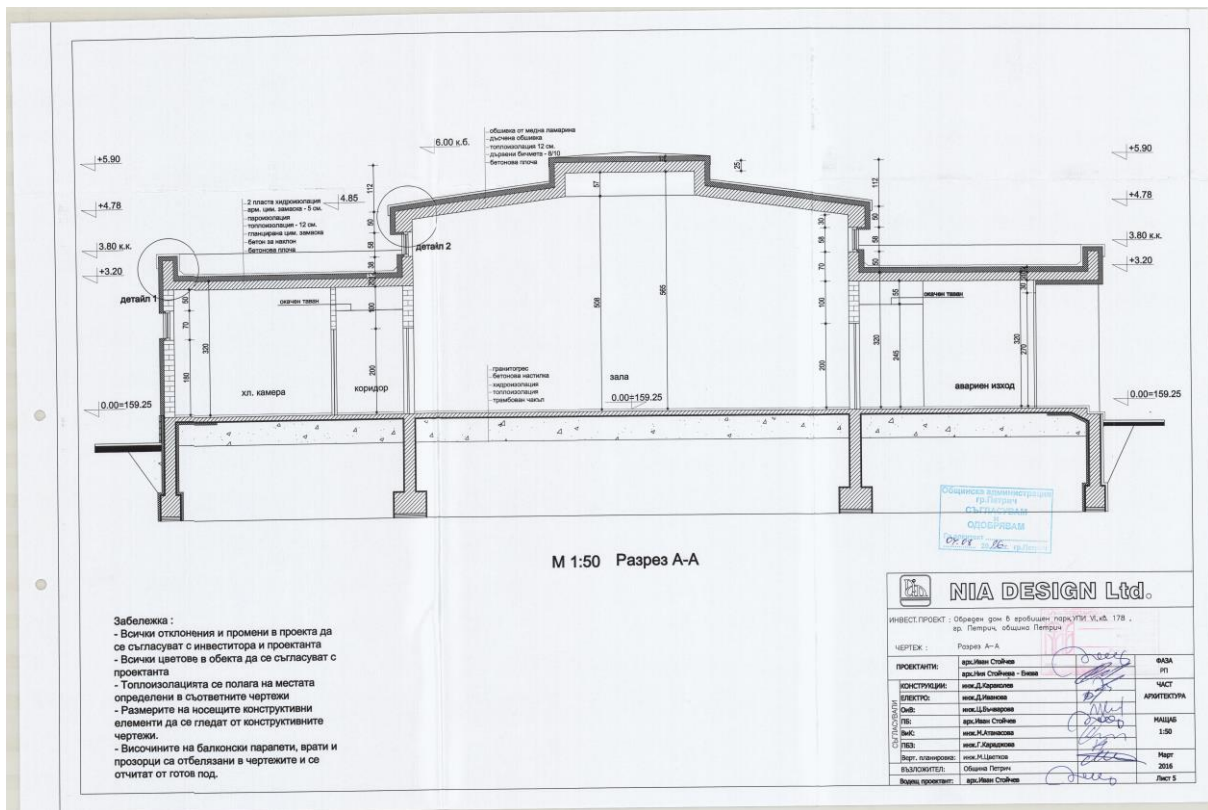

NIA DESIGN Ltd.

ИНВЕСТИПРОЕКТ : Обреден дом в зониран парцел №.№. 178 , гр. Патрич, община Патрич

ЧЕРТЕЖ : Разрез А-А

| | | | |
|-------------|-------------------------|-------|-------------|
| ПРОЕКТАНТИ: | арх.Иван Стойчев | ФАЗА | РП |
| ПРОЕКТАНТИ: | арх.Иван Стойчев - Виза | ЧАСТ | АРХИТЕКТУРА |
| ИНЖЕНЕРИ: | инж.Д.Джурмова | МАЩЕБ | 1:50 |
| ДИЗАЙН: | арх.Иван Стойчев | МАЩЕБ | 1:50 |
| ДИЗАЙН: | инж.М.Джурмова | МАЩЕБ | 1:50 |
| ДИЗАЙН: | инж.С.Джурмова | МАЩЕБ | 1:50 |
| ДИЗАЙН: | инж.М.Ципелова | МАЩЕБ | 1:50 |
| ДИЗАЙН: | Община Патрич | МАЩЕБ | 2016 |
| ДИЗАЙН: | арх.Иван Стойчев | МАЩЕБ | Лист 5 |

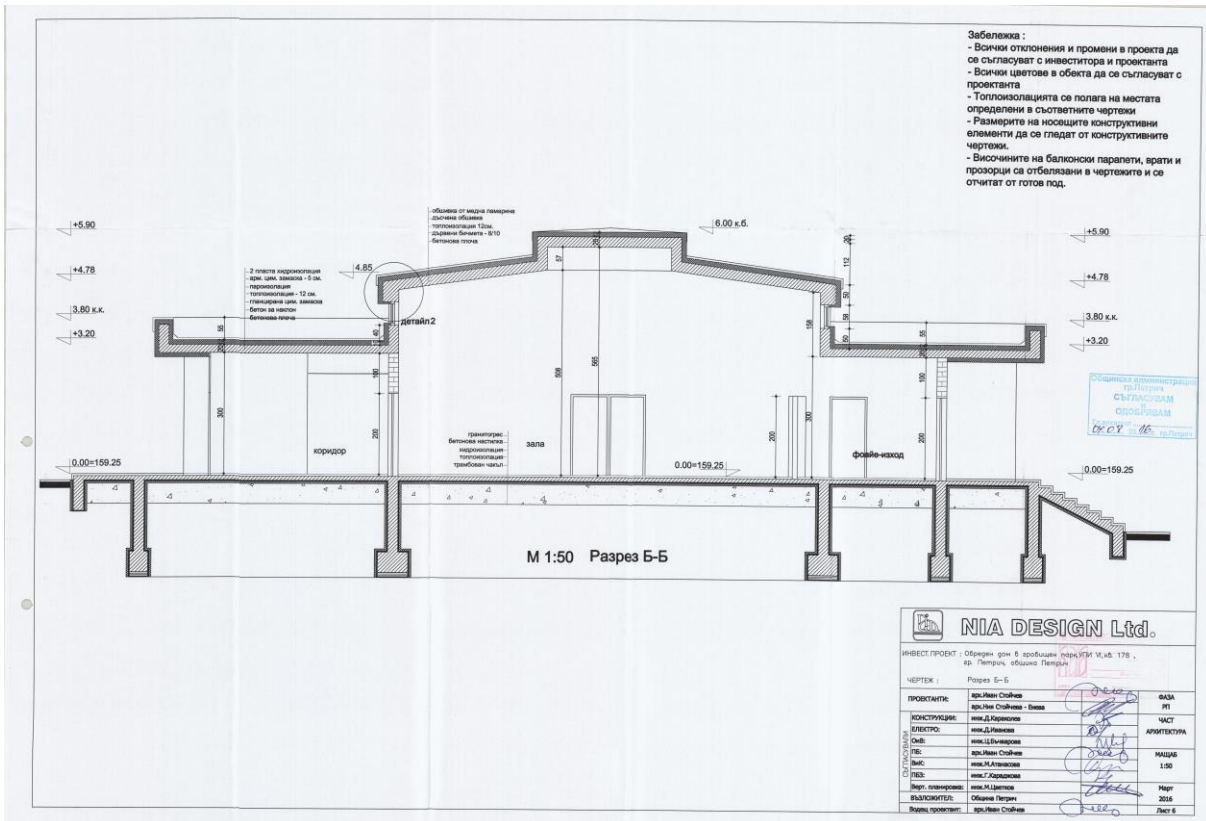

Забележка :

- Всички отклонения и промени в проекта да се съгласуват с инвеститора и проектанта
- Всички цветове в обекта да се съгласуват с проектанта
- Топлоизолацията се полага на местата определени в съответните чертежи
- Размерите на новите конструктивни елементи да се гледат от конструктивните чертежи.
- Височините на балкошни парапети, врати и прозорци са отбелязани в чертежите и се отчитат от готов под.

NIA DESIGN Ltd.

ИНВЕСТИЦИОНЕН ПРОЕКТ : Обект от 6 работни чертежи № 178 ,
гр. Петрич, община Петрич

ЧЕРТЕЖ : Разрез Б-Б

| | | | |
|-------------------|-------------------------|-------|-------------|
| ПРОЕКТАНТ: | арх.Иван Стойчев | ФАЗА | П1 |
| ПРОЕКТАНТ: | арх.Иван Стойчев - Виза | ЧАСТ | АРХИТЕКТУРА |
| КОНСТРУКЦИИ: | инж.Д.Карацова | МАЩАБ | 1:50 |
| ЕЛЕКТРО: | инж.Д.Ненчева | МАЩАБ | 1:50 |
| ОФ: | инж.С.Ванярова | МАЩАБ | 1:50 |
| ТЕ: | арх.Иван Стойчев | МАЩАБ | 1:50 |
| ВМС: | инж.М.Ангелова | МАЩАБ | 1:50 |
| ТВЗ: | инж.Г.Караджиев | МАЩАБ | 1:50 |
| Визу. планировка: | инж.М.Цетков | МАЩАБ | 1:50 |
| ВЪВЕЖИТЕЛ: | Община Петрич | МАЩАБ | 1:50 |
| Въвеж. проект: | арх.Иван Стойчев | МАЩАБ | 1:50 |

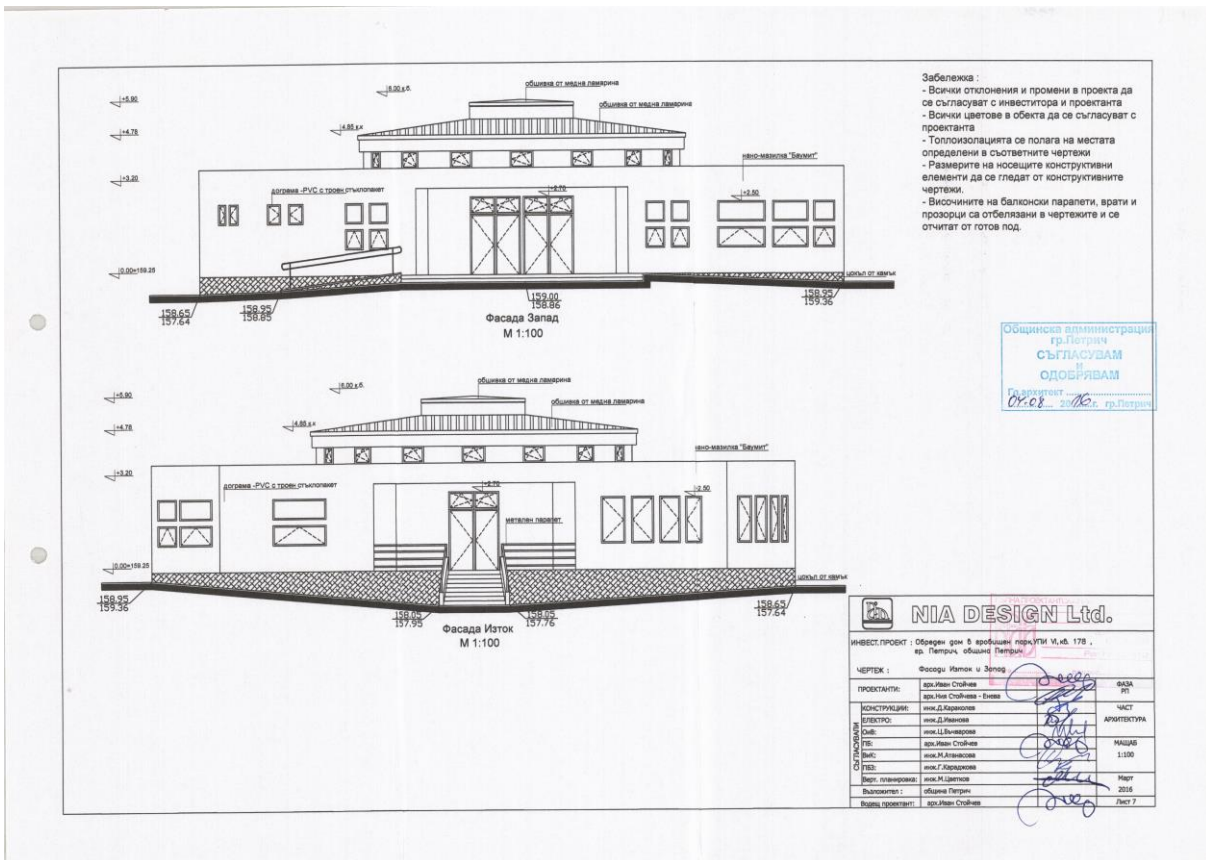

Забележка :

- Всички отклонения и промени в проекта да се съгласуват с инвеститора и проектанта
- Всички цветове в обекта да се съгласуват с проектанта
- Топлоизолацията се полага на местата определени в съответните чертежи
- Размерите на новите конструктивни елементи да се гледат от конструктивните чертежи.
- Височините на балкошни парапети, врати и прозорци са отбелязани в чертежите и се отчитат от готов под.

NIA DESIGN Ltd.

ИНВЕСТИЦИОНЕН ПРОЕКТ : Обект от 6 работни чертежи № 178 ,
гр. Петрич, община Петрич

ЧЕРТЕЖ : Фасади Изток и Запад

| | | | |
|-------------------|-------------------------|-------|-------------|
| ПРОЕКТАНТ: | арх.Иван Стойчев | ФАЗА | П1 |
| ПРОЕКТАНТ: | арх.Иван Стойчев - Виза | ЧАСТ | АРХИТЕКТУРА |
| КОНСТРУКЦИИ: | инж.Д.Карацова | МАЩАБ | 1:100 |
| ЕЛЕКТРО: | инж.Д.Ненчева | МАЩАБ | 1:100 |
| ОФ: | инж.С.Ванярова | МАЩАБ | 1:100 |
| ТЕ: | арх.Иван Стойчев | МАЩАБ | 1:100 |
| ВМС: | инж.М.Ангелова | МАЩАБ | 1:100 |
| ТВЗ: | инж.Г.Караджиев | МАЩАБ | 1:100 |
| Визу. планировка: | инж.М.Цетков | МАЩАБ | 1:100 |
| ВЪВЕЖИТЕЛ: | Община Петрич | МАЩАБ | 1:100 |
| Въвеж. проект: | арх.Иван Стойчев | МАЩАБ | 1:100 |

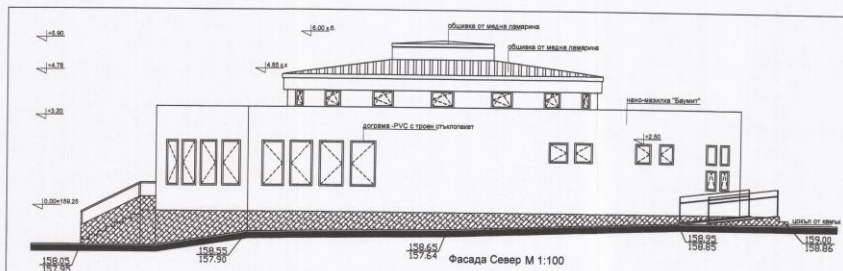

Забележка :

- Всички отклонения и промени в проекта да се съгласуват с инвеститора и проектанта
- Всички цвятове в обекта да се съгласуват с проектанта
- Топлоизолацията се полага на местата определени в съответните чертежи
- Размерите на носещите конструктивни елементи да се гледат от конструктивните чертежи.
- Височините на Балконски парапети, врати и прозорци са отбелязани в чертежите и се считат от готов под.

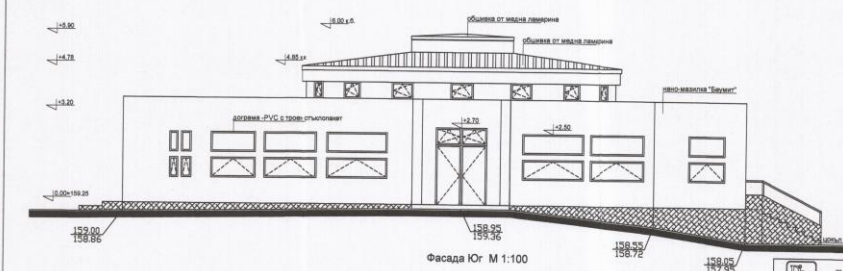

Общинска администрация
гр.Патрич
СЪГЛАСУВАМ
И
ОДОБРЯВАМ
06.08.2016 г. гр.Патрич

NIA DESIGN-Ltd.

ИНВЕСТИПРОЕКТ : Обреден проект в градоначалство № 178 ,
гр. Патрич, община Патрич

ЧЕРТЕЖ : Фасади ЮГ и Север

| | | | |
|------------------|-------------------------|--------|-------------|
| ПРОЕКТИРА: | арх.Иван Стойчев | СТАТУС | ФАЗА |
| ПРОЕКТИРА: | арх.Иван Стойчев - Виза | | 01 |
| КОНСТРУИРА: | инж.Д.Карагюзева | | ЧАСТ |
| СЪСТАВИ: | инж.Д.Карагюзева | | АРХИТЕКТУРА |
| ДИЗАЙН: | инж.С.Венедикова | | |
| РЕДАКТОР: | арх.Иван Стойчев | | НАЧАЛО |
| ДИЗАЙН: | инж.М.Атанасова | | 1:100 |
| ДИЗАЙН: | инж.Т.Коларова | | |
| МАТЕРИАЛИ: | инж.М.Цанева | | Матр |
| ВЪВЕЖДА: | община Патрич | | 2016 |
| ВЪВЕЖДА ПРОЕКТА: | арх.Иван Стойчев | | Лист 8 |

Детайл 2 на покрив

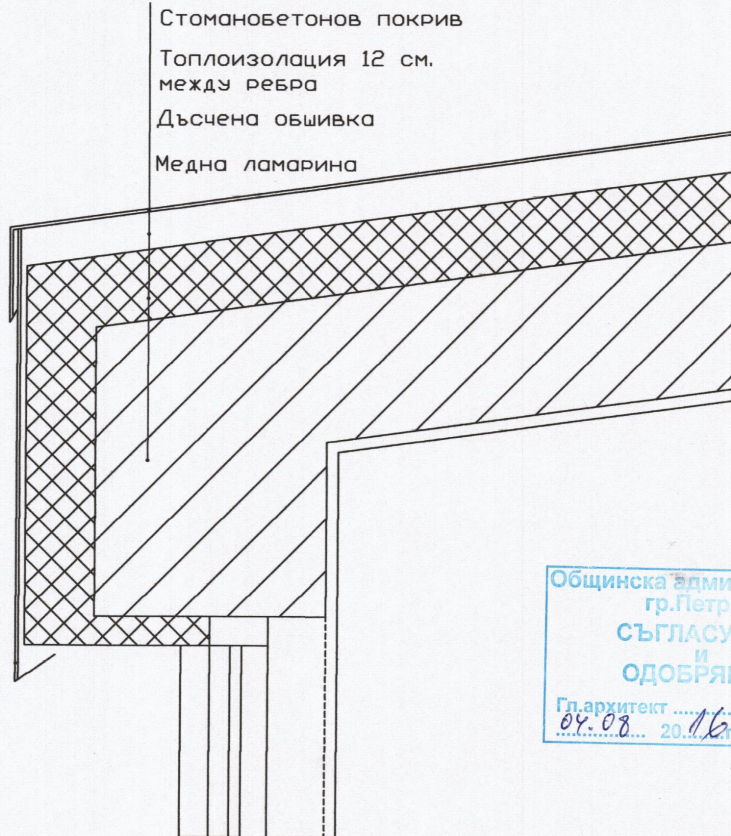

Общинска администрация
 гр.Петрич
СЪГЛАСУВАМ
И
ОДОБРЯВАМ
 Гл.архитект
 04.08... 2016... гр.Петрич



NIA DESIGN Ltd

ИНВЕСТ.ПРОЕКТ : Обреден дом в гробищен парк УПИ VI, кв. 178 ,
 гр. Петрич, община Петрич

ЧЕРТЕЖ : Детайл

| | | | | |
|------------------|-------------------|--------------------------|--------------------|-------------|
| СЪГЛАСОВАЛИ | ПРОЕКТАНТИ: | арх.Иван Стойчев | <i>[Signature]</i> | ФАЗА |
| | | арх.Ния Стойчева - Енева | | РП |
| | КОНСТРУКЦИИ: | инж.Д.Караколев | <i>[Signature]</i> | ЧАСТ |
| | ЕЛЕКТРО: | инж.Д.Иванова | | АРХИТЕКТУРА |
| | ОиВ: | инж.Ц.Бъчварова | | |
| | ПЪ: | арх.Иван Стойчев | <i>[Signature]</i> | МАЩАБ |
| | ВиК: | инж.М.Атанасова | | 1:10 |
| | ПБЗ: | инж.Г.Карджова | | |
| | Верг. планировка: | инж.М.Цветков | | Март |
| | ВЪЗЛОЖИТЕЛИ: | Община Петрич | | 2016 |
| Водещ проектант: | арх.Иван Стойчев | <i>[Signature]</i> | Лист 9 | |

M 1:10

Детайл 1 на покрива при борда

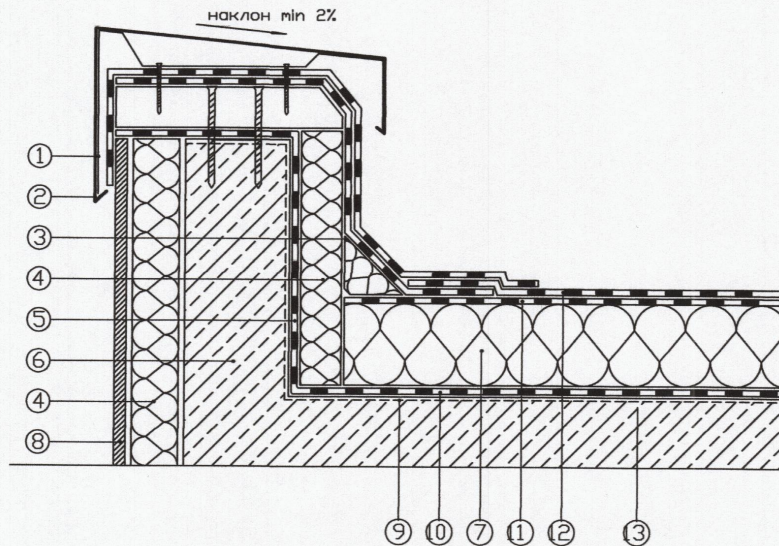

- ① Огъната ламарина за закрепване на шапката
- ② Шапка
- ③ Холкер
- ④ Топлоизолация 10 см.
- ⑤ Пароизолация
- ⑥ Носеща конструкция
- ⑦ Топлоизолация 12см.
- ⑧ Мазилка
- ⑨ Битумен грунд
- ⑩ Пароизолация
- ⑪ Първи слой хидроизолация
- ⑫ Втори слой хидроизолация
- ⑬ Бетон за наклон





Общинска администрация
гр.Петрич
СЪГЛАСУВАМ
И
ОДОБРЯВАМ
Гл.архитект
07.08. 20...г. гр.Петрич

M 1:10

|  NIA DESIGN Ltd | |
|---|--|
| ИНВЕСТ.ПРОЕКТ : Обреден дом в зробищен парк УПИ VI, к.в. 178 , гр. Петрич, община Петрич | |
| ЧЕРТЕЖ : Детайл | |
| ПРОЕКТАНТИ: | арх.Иван Стойчев арх.Ния Стойчева - Енева |
| КОНСТРУКЦИИ: | инж.Д.Караколев |
| ЕЛЕКТРО: | инж.Д.Иванова |
| ОиВ: | инж.Ц.Бъчварова |
| ПБ: | арх.Иван Стойчев |
| ВиК: | инж.М.Атанасова |
| ПБЗ: | инж.Г.Караджова |
| Верг. планировка: | инж.М.Цветков |
| ВЪЗЛОЖИТЕЛИ: | Община Петрич |
| Водещ проектант: | арх.Иван Стойчев |
| ФАЗА | РП |
| ЧАСТ | АРХИТЕКТУРА |
| МАЩАБ | 1:10 |
| Март | 2016 |
| Лист 10 | |

ОБРЕДЕН ДОМ В ГРОБИЩЕН ПАРК
 кв. 178, гр. Петрич, община Петрич

СПЕСИФИКАЦИЯ АЛУМИНИЕВА ДОГРАМА ТРОЕН СЪКЛОПАКЕТ
 ПРОЗОРЦИ И ВХОДНИ ВРАТИ

| | | | |
|---|-------------|--------------------|-------|
| ПРОЗОРЕЦ НЕОТВАРЯЕМ П1  | Ширина | 0.70 м | 4 бр. |
| | Височина | 0.70 м | |
| | Ниво | кота ±0.00 | |
| | Отваряне | неотваряем | |
| | Материал | алуминии | |
| | Остъкляване | троен стъклопакет | |
| | Площ | 0.49м ² | |
| | Обща площ | 1.96м ² | |
| ПРОЗОРЕЦ ОТВАРЯЕМ П2  | Ширина | 0.70 м | 4 бр. |
| | Височина | 0.70 м | |
| | Ниво | кота ±0.00 | |
| | Отваряне | отваряем | |
| | Материал | алуминии | |
| | Остъкляване | троен стъклопакет | |
| | Площ | 0.49м ² | |
| | Обща площ | 1.96м ² | |
| ПРОЗОРЕЦ ОТВАРЯЕМ П3  | Ширина | 0.70 м | 2 бр. |
| | Височина | 0.70 м | |
| | Ниво | кота ±0.00 | |
| | Отваряне | отваряем | |
| | Материал | алуминии | |
| | Остъкляване | троен стъклопакет | |
| | Площ | 0.49м ² | |
| | Обща площ | 0.98м ² | |
| ПРОЗОРЕЦ ОТВАРЯЕМ П4  | Ширина | 0.70 м | 2 бр. |
| | Височина | 0.70 м | |
| | Ниво | кота ±0.00 | |
| | Отваряне | отваряем | |
| | Материал | алуминии | |
| | Остъкляване | троен стъклопакет | |
| | Площ | 0.49м ² | |
| | Обща площ | 0.98м ² | |

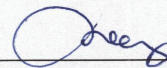

| | | | | |
|---|---|-------------------|--------|------------|
| ПРОЗОРЕЦ НЕОТВАРЯЕМ П5  | Ширина | 2.20 м | 6 бр. | |
| | Височина | 0.70 м | | |
| | Ниво | кота ±0.00 | | |
| | Отваряне | неотваряем | | |
| | Материал | алуминии | | |
| | Остъкляване | троен стъклопакет | | |
| | Площ | 1.54м2 | | |
| | Обща площ | 9.24м2 | | |
| | ПРОЗОРЕЦ ОТВАРЯЕМ П6  | Ширина | 2.20 м | 6 бр. |
| | | Височина | 0.70 м | |
| Ниво | | кота ±0.00 | | |
| Отваряне | | отваряем | | |
| Материал | | алуминии | | |
| Остъкляване | | троен стъклопакет | | |
| Площ | | 1.54м2 | | |
| Обща площ | | 9.24м2 | | |
| ПРОЗОРЕЦ ОТВАРЯЕМ П7  | | Ширина | 0.90 м | 4 бр. |
| | | Височина | 1.60 м | |
| | Ниво | кота ±0.00 | | |
| | Отваряне | отваряем | | |
| | Материал | алуминии | | |
| | Остъкляване | троен стъклопакет | | |
| | Площ | 1.53м2 | | |
| | Обща площ | 6.12м2 | | |
| | ПРОЗОРЕЦ ОТВАРЯЕМ П8  | Ширина | 0.90 м | 4 бр. |
| | | Височина | 1.60 м | |
| Ниво | | кота ±0.00 | | |
| Отваряне | | отваряем | | |
| Материал | | алуминии | | |
| Остъкляване | | троен стъклопакет | | |
| Площ | | 1.53м2 | | |
| Обща площ | | 6.12м2 | | |
| ДВУКРИЛА ВРАТА В9  | | | Врата | надстройка |
| | | | | 4 бр. |
| | Ширина | 1.80 м | 1.80 м | |
| | Височина | 2.10 м | 0.60 м | |
| | Ниво | кота ±0.00 | | |
| | Отваряне | отваряем | | |
| | Материал | алуминии | | |
| | Остъкляване | троен стъклопакет | | |
| | Площ | 4.86м2 | | |
| | Обща площ | 19.44м2 | | |



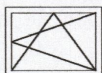

ПРОЗОРЕЦ ОТВАРЯЕМ П10





| | | |
|-------------|-------------------|--------|
| Ширина | 0.80 м | 16 бр. |
| Височина | 0.60 м | |
| Ниво | кота ±0.00 | |
| Отваряне | отваряем | |
| Материал | алуминии | |
| Остъкляване | троен стъклопакет | |
| Площ | 0.54м2 | |
| Обща площ | 8.64м2 | |

ОБРЕДЕН ДОМ В ГРОБИЩЕН ПАРК
 кв. 178, гр. Петрич, община Петрич

СПЕСИФИКАЦИЯ ИНТЕРИОРНИ ВРАТИ

| | | | |
|--|--|------------|--------|
| ВРАТА ПЛЪТНА В1  | Ширина | 0.70 м | 1 бр. |
| | Височина | 2.00 м | |
| | Ниво | кота ±0.00 | |
| | Отваряне | лява | |
| | Материал | МДФ | |
| | Зид | 12см | |
| | Площ | 1.40м2 | |
| | Обща площ | 1.40м2 | |
| | ВРАТА ПЛЪТНА В2  | Ширина | 0.70 м |
| Височина | | 2.00 м | |
| Ниво | | кота ±0.00 | |
| Отваряне | | дясна | |
| Материал | | МДФ | |
| Зид | | 12см | |
| Площ | | 1.40м2 | |
| Обща площ | | 2.80м2 | |
| ВРАТА ПЛЪТНА В3  | | Ширина | 0.90 м |
| | Височина | 2.00 м | |
| | Ниво | кота ±0.00 | |
| | Отваряне | лява | |
| | Материал | МДФ | |
| | Зид | 25см | |
| | Площ | 1.80м2 | |
| | Обща площ | 7.20м2 | |
| | ВРАТА ПЛЪТНА В4  | Ширина | 0.90 м |
| Височина | | 2.00 м | |
| Ниво | | кота ±0.00 | |
| Отваряне | | дясна | |
| Материал | | МДФ | |
| Зид | | 25см | |
| Площ | | 1.80м2 | |
| Обща площ | | 1.80м2 | |

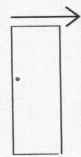
| | | | |
|--|--|------------|--------|
| ВРАТА ПЛЪТНА В5  | Ширина | 1.00 м | 1 бр. |
| | Височина | 2.00 м | |
| | Ниво | кота ±0.00 | |
| | Отваряне | лява | |
| | Материал | МДФ | |
| | Зид | 25см | |
| | Площ | 2.00м2 | |
| | Обща площ | 2.00м2 | |
| | ВРАТА ОСТЪКЛЕНА В6  | Ширина | 1.00 м |
| Височина | | 2.00 м | |
| Ниво | | кота ±0.00 | |
| Отваряне | | дясна | |
| Материал | | МДФ | |
| Зид | | 25см | |
| Площ | | 2.00м2 | |
| Обща площ | | 2.00м2 | |
| ВРАТА ОСТЪКЛЕНА В7  | | Ширина | 1.80 м |
| | Височина | 2.00 м | |
| | Ниво | кота ±0.00 | |
| | Отваряне | двукрила | |
| | Материал | МДФ | |
| | Зид | 25см | |
| | Площ | 3.60м2 | |
| Обща площ | 7.20м2 | | |
| ВРАТА СЪТЪКЛЕНА В8  | Ширина | 1.00 м | 1 бр. |
| | Височина | 2.00 м | |
| | Ниво | кота ±0.00 | |
| | Отваряне | дясна | |
| | Материал | стъкло | |
| | Съкло | 0.8см | |
| | Площ | 2.00м2 | |
| Обща площ | 2.00м2 | | |